

OUTR

KETTLE BBQ 57

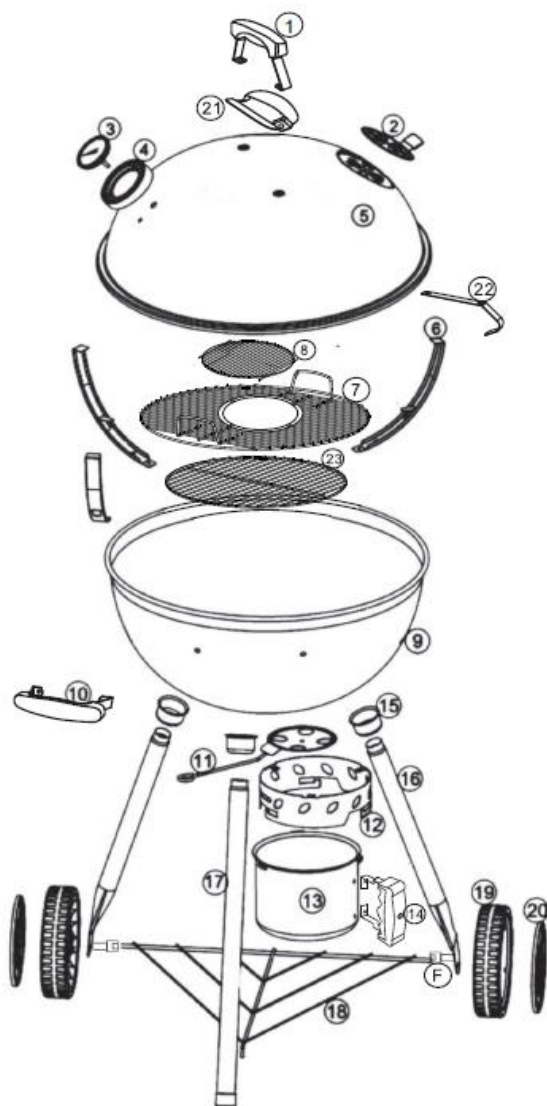





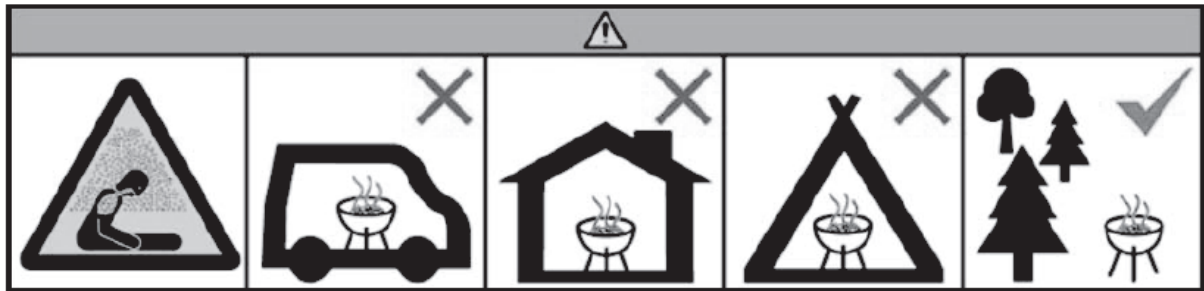















NL - GEBRUIKS- EN INSTALLATIEHANDLEIDING



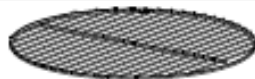





FR - INSTRUCTIONS D'UTILISATION ET D'INSTALLATION



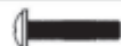

Onderdelenlijst - Liste des pieces detachees

1		1X	15		3X
2		1X	16		2X
3		1X	17		1X
4		1X	18		1X
5		1X	19		2X
6		3X	20		2X
7		1X	21		1X
8		1X	22		1X
9		1X	23		1X
10		1X			
11		1X			
12		1X			
13		1X			
14		1X			

A	M5X12		5X
B	M6X10		4X
C	M6X35		3X
D	M5		6X
E	M6		6X
F			2X
G	Ø5X12		1X
H	Ø6X18		9X
I	M6X12		4X

Instructies voor montage - Instruction pour l'installation

1

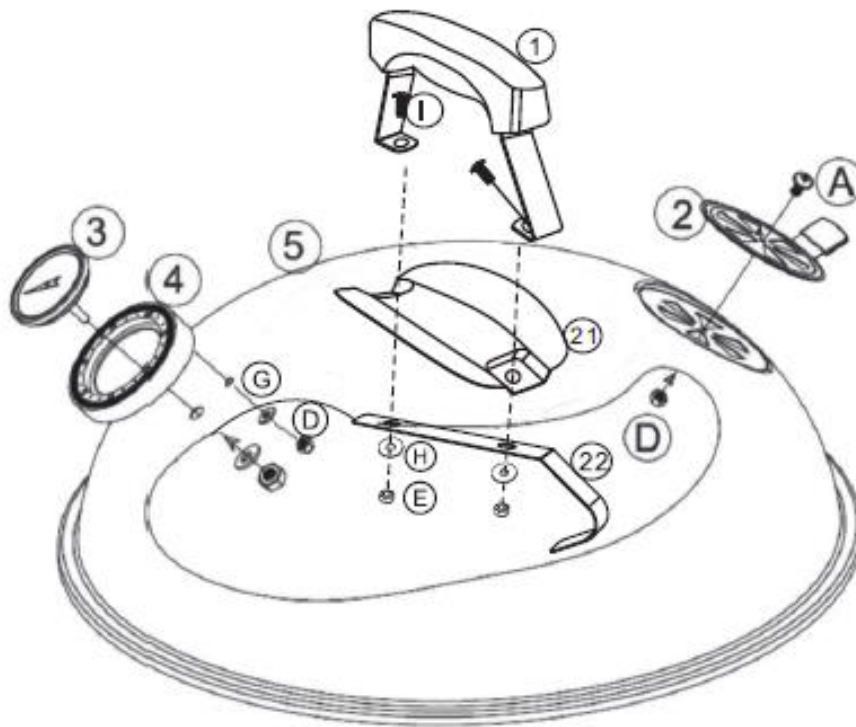

A(M5X12)X1



I(M6X12)X2



D(M5)X2



E(M6)X2



G(Ø5X12)X1



H(Ø6X18)X2



2

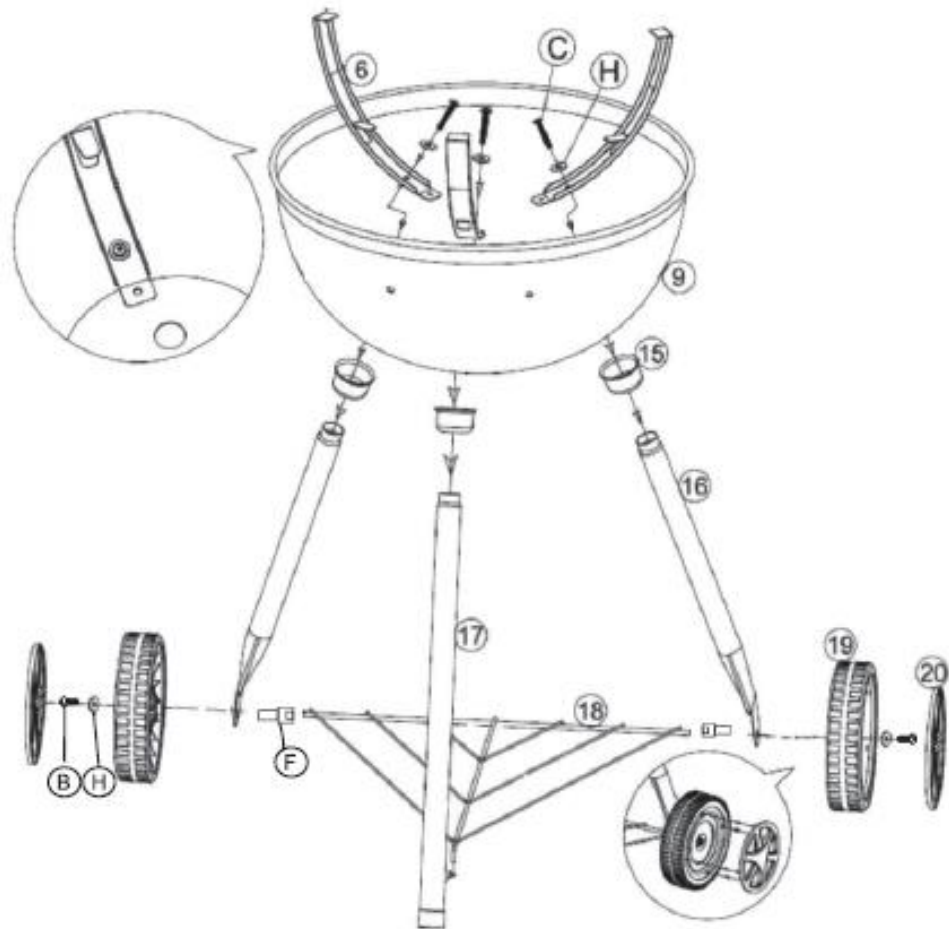

C(M6X35)X3



B (M6X10) X2



H(Ø6X18)X5



F X2



3



A(M5X12)X4



D(M5)X4



4

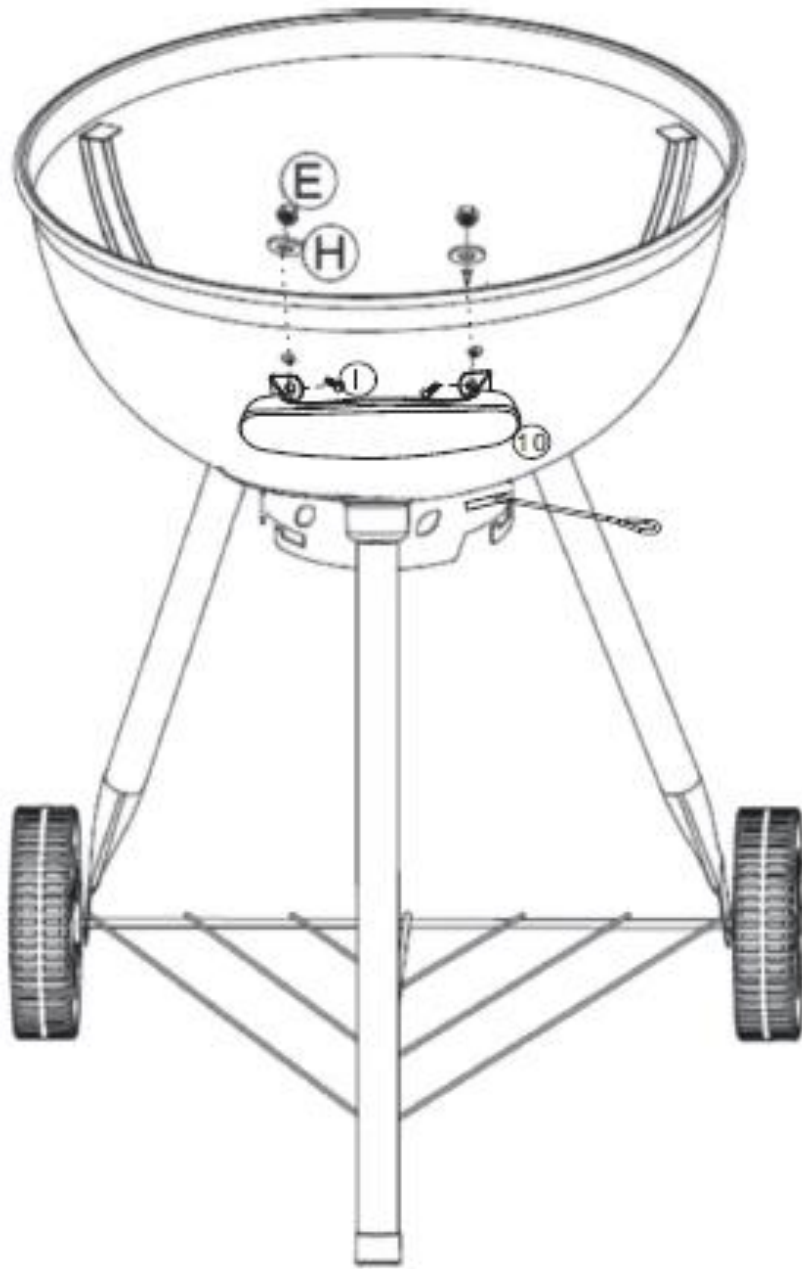

I (M6X12) X2 E(M6)X2 H(Ø6X18)X2



5

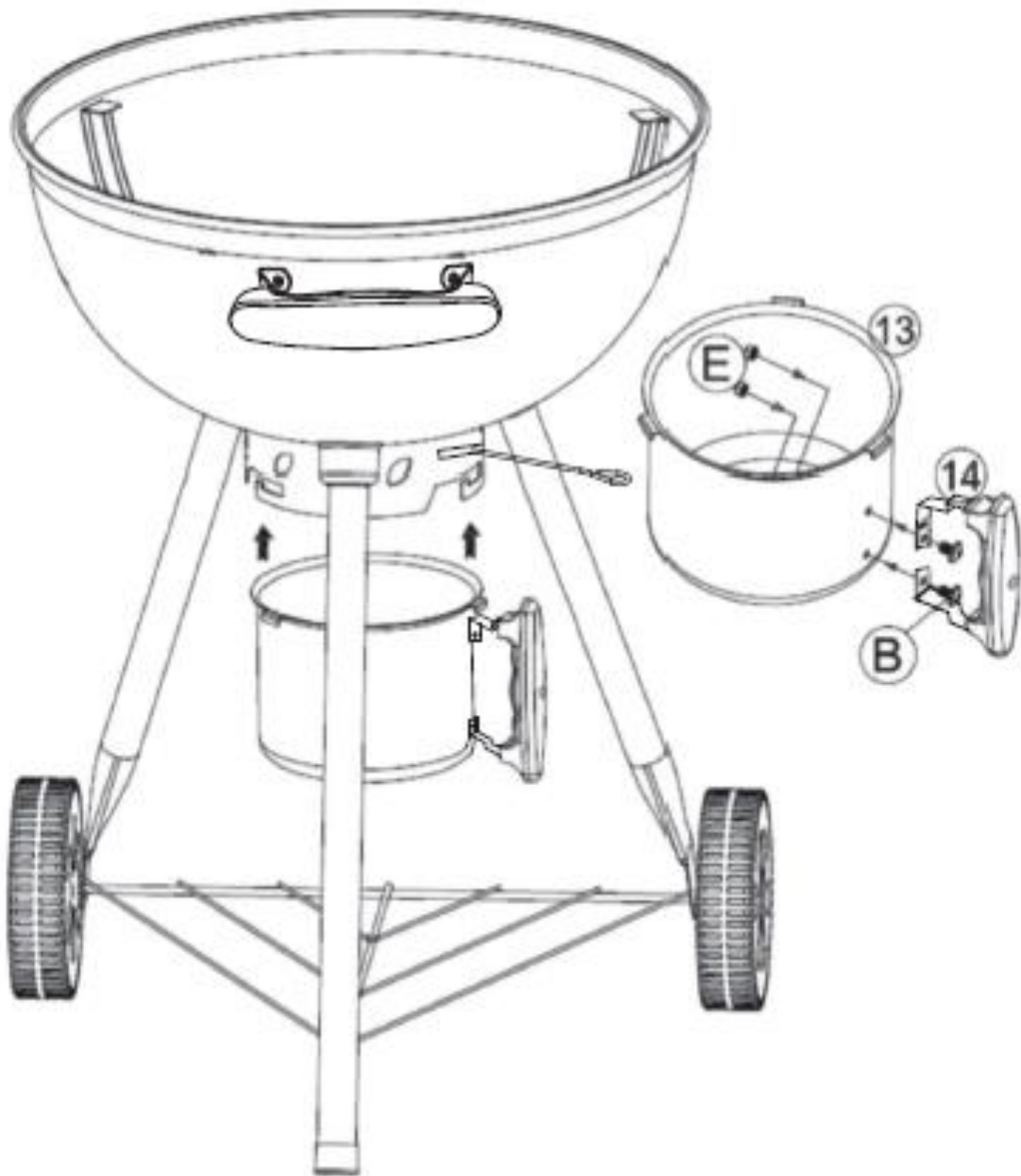

B(M6X10)X2



E(M6)X2



6



7



Instructies voor gebruik, onderhoud en garantie

Mode d'emploi, entretien et garantie

Bedankt voor de aankoop van een product uit onze collectie.

Als u vragen heeft over de montage of het gebruik ervan, neem dan contact op met de after-sales afdeling van uw lokale verdeler.

In geval van een probleem met uw product kunt u eveneens contact opnemen met uw lokale verdeler. Bewaar uw factuur of aankoopbewijs in geval u deze voor een garantie zou nodig hebben. Als u vervangonderdelen nodig hebt, kunnen deze bij uw plaatselijke verdeler verkocht worden.

Bedankt voor uw vertrouwen voor de aankoop van deze stalen barbecue voor doe-het-zelf montage. Instructies te bewaren voor toekomstige referentie.

Nous vous remercions pour votre achat d'un produit de notre collection.

Si vous avez des questions concernant le montage ou l'utilisation, veuillez contacter le service après-vente de votre distributeur local. En cas de problème avec votre produit, vous pouvez également contacter votre revendeur local. Veuillez conserver votre facture ou preuve d'achat au cas où vous en auriez besoin pour une garantie.

Si vous avez besoin des pièces détachées, elles peuvent être achetées chez votre revendeur local.

Nous vous remercions de la confiance que vous nous avez témoignée en achetant ce barbecue en acier.

Conservez les instructions pour référence ultérieure.

Instructies voor gebruik – Instructions d'utilisation

Het gebruik van deze barbecue vereist een minimum aan toezicht en voorzorgsmaatregelen (zie onderstaande aanbevelingen).

Verwarm uw barbecue bij het eerste gebruik gedurende 30 minuten. Hierdoor zal de verf verharderen en dit zal een geur afgeven, maar alleen wanneer deze voor de eerste keer wordt aangezet.

BELANGRIJK:

Uw barbecue-grill is nu klaar voor gebruik.

Voor uw veiligheid, let op:

- Niet binnenshuis gebruiken!
- **Waarschuwing!** Gebruik geen spiritus of benzine voor het aanmaken of heraanmaken van de kolen! Gebruik alleen aanstekers die voldoen aan EN 1860-3!
- **Waarschuwing!** Houd kinderen en huisdieren uit de buurt.

Inderdaad, er worden jaarlijks een groot aantal ongevallen gemeld.

Vooraf bij jonge kinderen zijn brandwonden ernstig, omdat hun gezichten door hun hoogte bijna altijd op dezelfde hoogte staan als het vuur. Op een winderige dag, draai uw barbecue zodat de wind geen vonken kan veroorzaken.

L'utilisation de ce barbecue nécessite un minimum de surveillance et de précautions (voir recommandations ci-dessous).

Lorsque vous utilisez votre barbecue pour la première fois, faites-le chauffer pendant 30 minutes. Cela durcit la peinture et dégage une odeur, mais seulement lorsqu'il est allumé pour la première fois.

IMPORTANT:

Votre barbecue est maintenant prêt à l'emploi.

Pour votre sécurité, faites attention:

- Ne pas utiliser à l'intérieur!
- **Avertissement!** N'utilisez pas d'alcool à brûler ou d'essence pour allumer ou renforcer les charbons! N'utilisez que des briquets conformes à la norme EN 1860-3!
- **Avertissement!** Tenir les enfants et les animaux domestiques à l'écart.

En effet, un grand nombre d'accidents sont signalés chaque année.

Les brûlures sont particulièrement graves chez les jeunes enfants, car leur visage est presque toujours au même niveau que celui du feu en raison de leur taille.

Strooi voor de veiligheid nooit koud water in de buurt van de gietijzeren haard om de veiligheid te garanderen.

De barbecue moet voor gebruik op een veilige ondergrond worden geïnstalleerd.

Aanbeveling: De houtskool dient minstens 30 minuten te branden vooraleer de barbecue klaar is voor gebruik.

Niet koken voordat de brandstof een laagje as heeft.

- **Waarschuwing!** Deze barbecue zal zeer heet worden, verplaats hem niet tijdens het gebruik!

Waarschuwing! Gebruik de barbecue niet in een afgesloten ruimte, bijvoorbeeld in een huis, tent, caravan, voertuig of afgesloten ruimte. Pas op voor koolmonoxidevergiftiging.

HOE DE HOUTSKOOL AAN TE STEKEN

Een paar tips:

- Voeg uw houtskool toe. Gebruik de houtskool die

voldoet aan de huidige wetgeving. De houtskool moet in de laagste stand 2 cm onder het rooster worden geplaatst. De maximale houtskool: 2 kg.

- De eenvoudigste manier om je houtskool aan te steken is om barbecueaanstekers te gebruiken die gemakkelijk te vinden zijn in de winkels zonder enig gevaar.

- Niet koken voordat de brandstof voorzien is van een laagje as.

- Wij herinneren u er nogmaals aan dat u geen brandbare vloeistof op de houtskool mag gieten om de barbecue aan te steken of opnieuw aan te steken.

- MILIEU: Als uw barbecue is uitgerust met een motor of andere, gooi of verbrand deze accessoires dan niet - houd u aan de regels voor recycling en verwijdering van deze producten.

Par une journée venteuse, tournez votre barbecue pour que le vent ne produise pas d'étincelles.

Pour des raisons de sécurité, n'arrosez jamais d'eau froide près du foyer en fonte pour assurer la sécurité.

Le barbecue doit être installé sur une surface sûre avant utilisation.

Recommandation: Le charbon de bois doit brûler pendant au moins 30 minutes avant que le barbecue ne soit prêt à l'emploi.

Ne faites pas cuire jusqu'à ce que le combustible ait été enduit de cendres.

- **Avertissement!** Ce barbecue va devenir très chaud, ne le bougez pas pendant l'utilisation!

Attention! N'utilisez pas le barbecue dans un espace clos, par exemple dans une maison, une tente, une caravane, un véhicule ou un espace clos. Risque d'empoisonnement au monoxyde de carbone.

COMMENT ALLUMER LE CHARBON DE BOIS

Quelques conseils:

- Ajoutez votre charbon de bois. Utilisez un charbon de bois conforme à la législation en vigueur. Le charbon de bois doit être placé à 2 cm sous la grille à sa position la plus basse. Le charbon de bois maximum: 2 kg.

- La façon la plus simple d'allumer votre charbon de bois est d'utiliser des briquets de barbecue qui sont faciles à trouver dans les magasins et sont sans danger.

- Ne faites pas cuire jusqu'à ce que le combustible ait été enduit de cendres.

- Nous vous rappelons encore une fois que vous ne devez pas verser de liquide inflammable sur le charbon de bois pour allumer ou rallumer le barbecue.

- ENVIRONNEMENT: Si votre barbecue est équipé d'un moteur ou autre, ne jetez pas ou ne brûlez pas ces accessoires - suivez les règles de recyclage et d'élimination de ces produits.

OUTR
KORTRIJKSESTEENWEG 1266
9051 GENT
TEL: 0032 55 23 26 48
www.outr.be
info@outr.be

ENTER_{THE}
OUTSIDE